



PMF710J 微机电压互感器监测装置

技术及使用说明书

(Ver2.3)

许昌智能继电器股份有限公司

XUCHANG INTELLIGENT RELAY CO., LTD.



PMF710J

微机电压互感器监测装置

应用范围

适用于 35kV 及以下电压等级的电压互感器的保护及测控。

装置硬件

- ✦ 后插拔方式，强弱电分离；加强型单元机箱按抗强振动、强干扰设计，可分散安装于开关柜上运行。
- ✦ 采用 32 位高性能 SoC 嵌入式微机处理器，大容量的 RAM 和 Flash Memory；数据处理、逻辑运算和信息存储能力强，运行速度快，可靠性高。
- ✦ 高精度 AD 采样，测量精度高。
- ✦ 可保存不少于 80 个最近发生的事件报告及运行报告。
- ✦ 采用图形液晶，中文显示，菜单式操作。

主要特点

- ✦ 实时多任务操作系统，模块化编程；实时性好，可靠性高。
- ✦ 8 套保护定值，定值区切换安全方便。
- ✦ 标准通信规约，方便与微机监控或保护管理机联网通讯。
- ✦ 设置遥控并列、解列功能。
- ✦ 保护与测控一体化，单台装置完成间隔主要功能。

我公司保留对本说明书进行修改的权利；
产品与说明书不符时，请参照实际产品说明。

目 录

1 装置简介.....	1
1.1 功能配置	1
1.2 主要特点	1
2 技术指标.....	1
2.1 额定数据	1
2.2 装置功耗	2
2.3 环境条件	2
2.4 抗干扰性能	2
2.5 绝缘性能	3
2.6 机械性能	3
2.7 保护定值整定范围及误差	3
2.8 测量精度	3
2.9 触点容量	4
3 装置硬件.....	4
3.1 机箱结构	4
3.2 主要插件	5
3.2.1 交流插件	5
3.2.2 CPU插件.....	5
3.2.3 信号插件	5
3.2.4 出口插件	5
3.2.5 人机对话界面.....	5
4 保护功能.....	5
4.1 过电压保护	5
4.2 低电压保护	5
4.3 接地保护	6
4.4 TV自动并列	6
4.5 手动TV并列/解列	6
4.6 TV断线告警	6
4.7 装置故障告警	7
4.8 遥信、遥控、遥脉及遥测功能.....	7
5 辅助功能.....	7
5.1 录波.....	7
5.2 GPS对时	7
6 装置使用说明.....	7
6.1 压板整定信息	7
6.2 定值整定信息	8
6.3 动作信息及说明	8
6.4 出口配置说明	9
6.5 人机界面操作说明.....	9
7 投运说明及注意事项.....	14
8 IEC60870-5-103 规约点表.....	14
8.1 保护动作故障信号	14

8.2 告警信号	15
8.3 状态信号	15
8.4 控制	15
8.5 遥测	16
8.6 电度	16
8.7 总召唤信息	16
8.8 录波	16
9 贮存及保修	17
9.1 贮存条件	17
9.2 保修时间	17
10 供应成套性	17
10.1 随同产品一起供应的文件	17
10.2 随同产品一起供应的附件	17
11 订货须知	17
12 附图	18

1 装置简介

PMF710J 微机电压互感器监测装置（以下简称装置）主要应用于 66kV 及以下电压等级的单母分段方式。可以直接安装在高压开关柜上，也可以组屏安装。

1.1 功能配置

表 1-1 功能配置

	序号	功能名称	PMF710J
保 护 功 能	1	过电压保护	√
	2	低电压保护	√
	3	接地保护	√
	4	TV 并列保护	√
	5	TV 断线检测告警	√
测 控 功 能	1	遥信采集、装置遥信变位、事故遥信	√
	2	Uab1, Ubc1, Uca1, U11, Uab2, Ubc2, Uca2, U12, Ix1, Ix2, f 等模拟量的遥测	√
	3	故障录波	√
	4	2 路脉冲输入	√

1.2 主要特点

- 加强型单元机箱按抗强振动、强干扰设计，特别适应于恶劣环境，可分散安装于开关柜上运行。
- 集成电路全部采用工业品或军品，使得装置有很高的稳定性和可靠性。
- 采用 32 位高性能 SoC 嵌入式微机处理器，配置大容量的 RAM 和 Flash Memory；数据运算、逻辑处理和信息存储能力强，可靠性高，运行速度快。
- 采用高精度 A/D 作为数据采集，数据采集每周 24 点，保护测量精度高。
- 采用图形液晶，全中文显示菜单式人机交互；可实时显示各种运行状态及数据，信息详细直观，操作、调试方便。
- 可独立整定 8 套保护定值，定值区切换安全方便。
- 大容量的信息记录：可保存不小于 80 个最近发生的历史报告，可带动作参数，掉电保持，便于事故分析。
- 双 RS485 通信接口，采用 IEC60870-5-103 规约；双以太网口，每个以太网口最多可连接 2 个工程师站（TCP103）和 4 个监控站（IEC60870-5-104）；组网经济、方便，可直接与微机监控或通过通讯管理机联网通讯。

2 技术指标

2.1 额定数据

- 额定电源电压： 直流或交流 220V 或直流 110V （订货注明所选规格）
- 额定交流数据：

交流电压:	100/ $\sqrt{3}$ V, 100V
交流电流:	5A 或 1A(订货注明所选规格)
额定频率:	50Hz

c. 热稳定性:

交流电压回路: 长期运行	1.2Un
交流电流回路: 长期运行	2In
1s	40In

2.2 装置功耗

- 交流电压回路: 每相不大于 0.5VA;
- 交流电流回路: In=5A 时每相不大于 1VA;
In=1A 时每相不大于 0.5VA;
- 保护电源回路: 正常工作时, 不大于 12W; 保护动作时, 不大于 15W。

2.3 环境条件

a. 环境温度:

工作: $-25^{\circ}\text{C} \sim +55^{\circ}\text{C}$ 。

储存: $-25^{\circ}\text{C} \sim +70^{\circ}\text{C}$, 相对湿度不大于 80%, 周围空气中不含有酸性、碱性或其它腐蚀性及爆炸性气体的防雨、防雪的室内; 在极限值下不施加激励量, 装置不出现不可逆转的变化, 温度恢复后, 装置应能正常工作。

b. 相对湿度: 最湿月的月平均最大相对湿度为 90%, 同时该月的月平均最低温度为 25°C 且表面不凝露。最高温度为 $+40^{\circ}\text{C}$ 时, 平均最大湿度不超过 50%。

c. 大气压力: 80kPa~110kPa (相对海拔高度 2km 以下)。

2.4 抗干扰性能

- 电磁发射试验: 辐射发射限值试验程序按 GB/T 14598.26—2015 中 7.1.2 的规定, 辐射发射频率小于 1GHz, 不超过 GB/T 14598.26—2015 中表 1 给出的限值; 传导发射限值试验程序按 GB/T 14598.26—2015 中 7.1.3 的规定, 不超过 GB/T 14598.26—2015 中表 2 给出的限值。
- 静电放电试验: 满足严酷等级 4 级, 空间放电 15kV, 接触放电 8kV 的要求。
- 辐射电磁场抗扰度试验: 按 GB/T14598.26-2015 中 7.2.4 规定的方法进行, 满足严酷等级 3 级的要求。
- 电快速瞬变/脉冲群抗扰度试验: 按 GB/T14598.26-2015 中 7.2.5 规定的方法进行, 满足严酷等级 A 级的要求。
- 慢速阻尼振荡波抗扰度试验: 慢速阻尼振荡波 (1MHz 和 100kHz 脉冲群) 抗扰度按 GB/T14598.26-2015 中 7.2.6 规定的方法进行。满足严酷等级: 3 级的要求 (共模 2.5kV, 差模为 1kV)。
- 浪涌 (冲击) 抗扰度试验: 按 GB/T14598.26-2015 中 7.2.7 规定的方法进行, 满足严酷等级 4 级的要求。
- 射频场感应的传导骚扰的抗扰度试验: 按 GB/T14598.26-2015 中 7.2.8 规定的方法进行, 满足严酷等级 3 级的要求。

- h. 工频抗扰度试验：按 GB/T14598.26-2015 中 7.2.9 规定的方法进行，满足严酷等级 A 级的要求。
- i. 工频磁场抗扰度试验：满足严酷等级 5 级，连续磁场 100A/m，短时磁场 1000A/m 的要求。
- j. 脉冲磁场抗扰度试验：能承受 GB/T17626.9-2011 中规定的严酷等级为 5 级的脉冲磁场抗扰度试验。
- k. 阻尼振荡磁场抗扰度试验：能承受 GB/T17626.10-2017 严酷等级为 5 级的阻尼振荡磁场抗扰度试验。

2.5 绝缘性能

- a. 绝缘电阻：各带电的导电电路分别对地（即外壳或外露的非带电金属零件）之间，交流回路和直流回路之间，交流电流回路和交流电压回路之间，用开路电压为 500V 的测试仪器测试其绝缘电阻值不应小于 100MΩ。
- b. 介质强度：装置通信回路和 24V 等弱电输入输出端子对地能承受 50Hz、500V（有效值）的交流电压，历时 1min 的检验无击穿或闪络现象；其余各带电的导电电路分别对地（即外壳或外露的非带电金属零件）之间，交流回路和直流回路之间，交流电流回路和交流电压回路之间，能承受 50Hz、2kV（有效值）的交流电压，历时 1min 的检验无击穿或闪络现象。
- c. 冲击电压：装置通信回路和 24V 等弱电输入输出端子对地，能承受 1kV（峰值）的标准雷电波冲击检验；其各带电的导电端子分别对地，交流回路和直流回路之间，交流电流回路和交流电压回路之间，能承受 5kV（峰值）的标准雷电波冲击检验。

2.6 机械性能

- a. 振动响应：装置能承受 GB/T 11287-2000 中 4.2.1 规定的严酷等级为 I 级振动响应检验。
- b. 冲击响应：装置能承受 GB/T 14537-1993 中 4.2.1 规定的严酷等级为 I 级冲击响应检验。
- c. 振动耐久：装置能承受 GB/T 11287-2000 中 4.2.2 规定的严酷等级为 I 级振动耐久检验。
- d. 冲击耐久：装置能承受 GB/T 14537-1993 中 4.2.2 规定的严酷等级为 I 级冲击耐久检验。
- e. 碰撞：装置能承受 GB/T 14537-1993 中 4.3 规定的严酷等级为 I 级碰撞检验。

2.7 保护定值整定范围及误差

- a. 定值整定范围
 - 交流电压： 20V~150V；
 - 延 时： 0s ~100s。
- b. 定值误差
 - 电 流： < ±2.5%；
 - 电 压： < ±2.5%；
 - 延时误差： 0s~2s（含 2s）范围内不超过 40ms，2s~100s 范围内不超过整定值的±2%。

2.8 测量精度

- a. 各模拟量的测量误差不超过额定值的±0.2%；
- b. 开关量输入电压（DC24V），分辨率不大于 2ms；
- c. 脉冲量输入电压（DC24V），脉冲宽度不小于 25ms；
- d. 频率测量误差不超过±0.02Hz。

2.9 触点容量

- 在电压不大于 250V，电流不大于 1A，时间常数 I/r 为 $5\text{ms} \pm 0.75\text{ms}$ 的直流有感负荷电路中，触点断开容量为 50W，长期允许通过电流不大于 5A。
- 在电压不大于 250V，电流不大于 2A 的交流回路 ($\cos \phi = 0.4 \pm 0.1$) 中触点断开容量为 250VA，长期允许通过电流不大于 5A。

3 装置硬件

装置采用加强型单元机箱，按抗强振动、强干扰设计；确保装置安装于条件恶劣的现场时仍具备高可靠性。不论组屏或分散安装均不需加设交、直流输入抗干扰模块。面板上包括液晶显示器、信号指示灯、操作按键。

3.1 机箱结构

装置的外形尺寸和安装开孔尺寸如下图所示



图 3-1 外形尺寸



图 3-2 安装开孔尺寸

3.2 主要插件

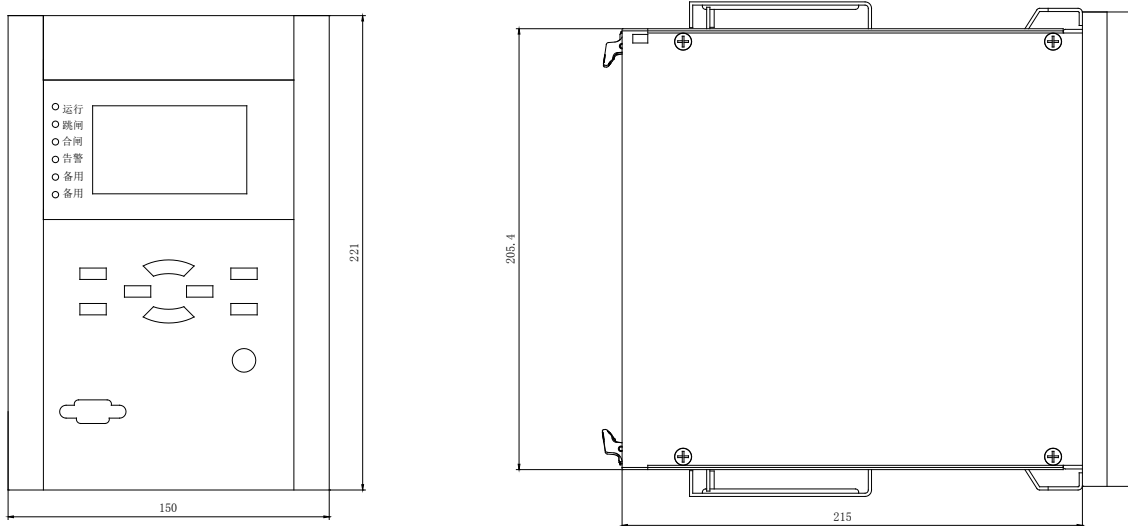
本保护装置由以下插件构成：交流插件、CPU 插件、信号插件、出口插件以及人机对话界面。

3.2.1 交流插件

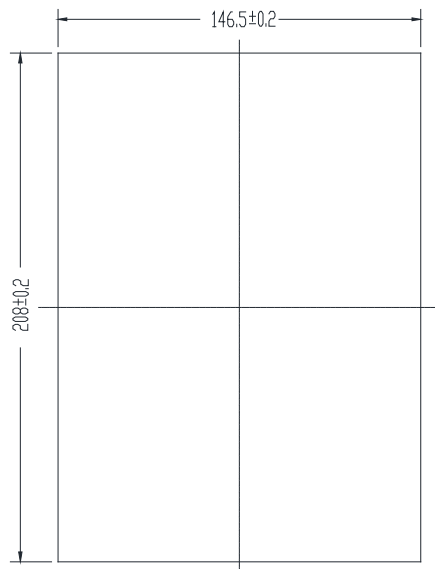
交流变换部分包括电流变换器 TA 和电压变换器 TV，用于将系统 TA、TV 的二次侧电流、电压信号转换为弱电信号，供保护插件转换，并起强弱电隔离作用。

本插件包括 2 个电流变换器 TA 和 8 个电压变换器 TV。2 个 TA 分别变换 I_{x1} 、 I_{x2} 电流量，8 个 TV 分别变换 UA1、UB1、UC1、UL1、UA2、UB2、UC2、UL2 电压量。

3.2.2 CPU 插件

本插件集成开入、通讯、模拟量采样计算等功能，是装置的核心模块。插件采用多层印制板和表面贴装工艺，采取了多种抗干扰措施，大大提高了抗干扰性能。

3.2.3 信号插件

本信号插件包括信号部分、出口部分和备用出口部分。

信号部分主要包括跳闸信号继电器（TXJ）、合闸信号继电器（HXJ）、告警继电器（GXJ）、电源监视继电器（SDGJ）。

出口部分主要完成切换与保护等功能，包括 8 个出口（具体配置参看端子图）。

3.2.4 出口插件

出口插件主要包括 9 个备用出口继电器（具体配置参看端子图）。

3.2.5 人机对话界面

人机对话界面安装于装置面板上，是装置与外界进行信息交互的主要部件，采用大屏幕液晶显示屏，全中文菜单方式显示（操作），主要功能为：按键操作、液晶显示、信号灯指示。

4 保护功能

4.1 过电压保护

装置设过电压保护，电压定值及时间定值可独立整定，可通过设置压板的投退。过电压保护原理框图如图 4-1 所示：

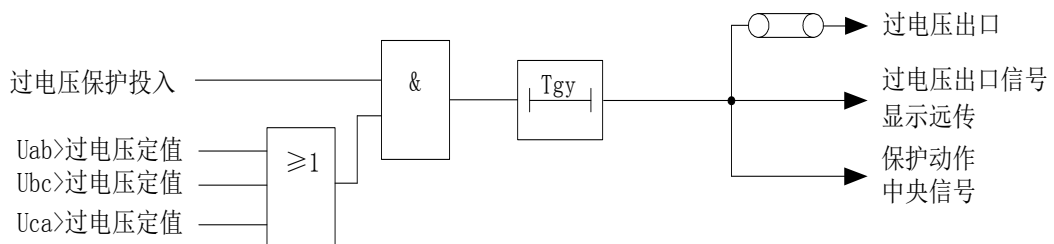

图中：Tgy为过电压保护延时

图 4-1 过电压保护原理框图

4.2 低电压保护

装置设低电压保护，电压定值及时间定值可独立整定，可通过设置软压板控制保护的投退。低电压保护原理框图如图 4-2 所示：



图 4-2 低电压保护原理框图

4.3 接地保护

装置设接地保护，接地电压定值及时间定值可独立整定，可通过设置软压板控制保护的投退。接地保护原理框图如图 4-3 所示：

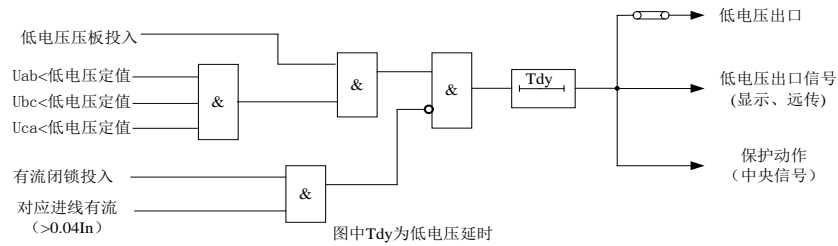
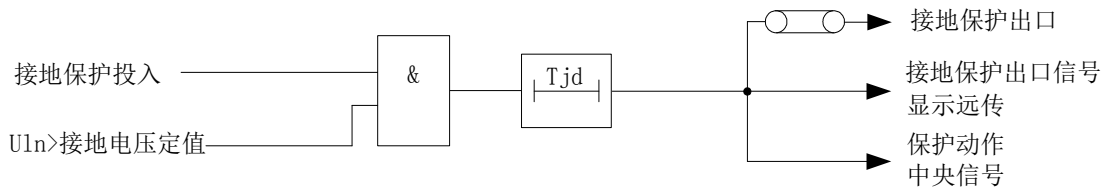

图中：n=0, 1 Tjd为接地保护延时

图 4-3 接地保护原理框图

4.4 TV 自动并列

装置设 TV 并列功能，时间定值可独立整定，可通过设置软压板控制保护的投退。TV 并列原理框图如图 4-4 所示：

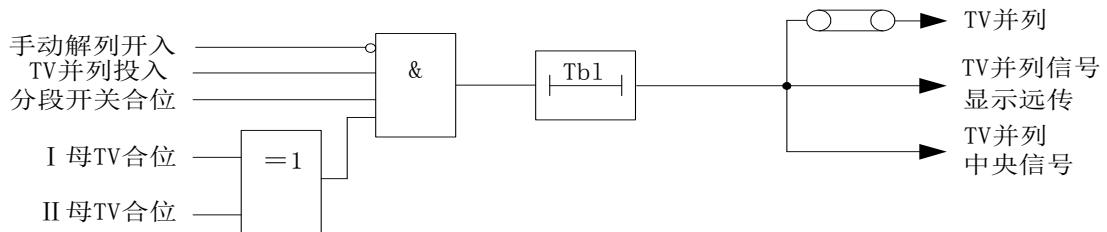

图中：Tbl为TV并列延时

图 4-4 TV 并列原理框图

4.5 手动 TV 并列/解列

保护装置设有手动并列/解列，装置的 N104 为手动并列开入端子，N105 为手动解列开入端子。当远方/就地开关处于分位、分段开关在合位、有手动并列开入时，装置执行并列操作，并列后手动解列开入实现解列。

4.6 TV 断线告警

装置检测到母线 TV 断线延时 5s 发告警信号。在母线电压恢复正常（线电压均大于 80V）1s 后，保护返回。母线 TV 断线告警原理如图 4-5 所示：

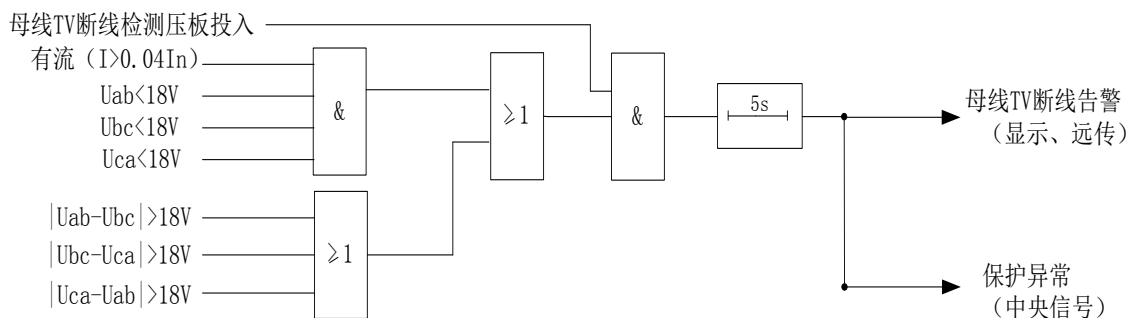

4.7 装置故障告警

保护装置的硬件发生故障（开出故障、A/D 故障等），装置的 LCD 可以显示故障信息，并驱动装置告警继电器，同时闭锁保护，处理完故障后，重新上电后，就可以把告警灯复归掉。

4.8 遥信、遥控、遥脉及遥测功能

遥测：测量 UA1、UB1、UC1、UL1、UA2、UB2、UC2、UL2 等；

遥信：各种保护动作信号及断路器位置遥信、开入遥信等；

遥控：压板投退、修改定值等；

遥脉：累计电度脉冲。

5 辅助功能

5.1 录波

装置记录保护跳闸前 2 周波，跳闸后 6 周波（每周波 24 点）的采样数据，保护跳闸后上送变电站自动化主站，或者由独立的故障分析软件，分析故障和装置的跳闸行为。

5.2 GPS 对时

装置通过与变电站自动化主站通信，得到年月日时分秒的信息，并配置一个 GPS 对时开入，连接到站内 GPS 接收器的秒脉冲输出，实现毫秒的对时，对时精度小于 1ms。

6 装置使用说明

6.1 压板整定信息

本保护装置压板单独整定，在菜单‘定值’→‘压板’中进行。压板清单见表 6-1。

表 6-1 压板清单

压板名称	压板状态
TV 自动并列	1: 投入/ 0: 退出
I 母过电压	1: 投入/ 0: 退出
II 母过电压	1: 投入/ 0: 退出
I 母低电压	1: 投入/ 0: 退出
II 母低电压	1: 投入/ 0: 退出
I 母接地电压	1: 投入/ 0: 退出
II 母接地电压	1: 投入/ 0: 退出
I 母 TV 断线	1: 投入/ 0: 退出
II 母 TV 断线	1: 投入/ 0: 退出

6.2 定值整定信息

定值整定在菜单“定值”→“定值”中进行。本保护装置可存贮8套定值，对应的定值区号为0~7。整定时，未使用的保护功能应退出压板，使用的保护功能投入压板，并对相关的控制字、电流、电压及时限等定值进行整定。定值清单见表6-2。

表6-2 定值清单

序号	定值清单	整定范围及步长	单位
1	TV 并列时限 (Tb1)	0~100, 0.01s	s
2	I 母过压定值 (Ugy1)	100~150, 0.01V	V
3	I 母过压时限 (Tgy1)	0~100, 0.01s	s
4	II 母过压定值 (Ugy2)	100~150, 0.01V	V
5	II 母过压时限 (Tgy2)	0~100, 0.01s	s
6	I 母低压定值 (Udy1)	20~100, 0.01V	V
7	I 母低压时限 (Tdy1)	0~100, 0.01s	s
8	有流闭锁投入 (YLBS1)	0 (退出) /1 (投入)	
9	II 母低压定值 (Udy2)	20~100, 0.01V	V
10	II 母低压时限 (Tdy2)	0~100, 0.01s	s
11	有流闭锁投入 (YLBS2)	0 (退出) /1 (投入)	
12	I 母接地电压 (Ujd1)	5~120, 0.01V	V
13	I 母接地时限 (Tjd1)	0~100, 0.01s	s
14	II 母接地电压 (Ujd2)	5.00~120, 0.01V	V
15	II 母接地时限 (Tjd2)	0~100, 0.01s	s

说明：参数菜单中设置

名称	代号	范围	步长	缺省值
IP 地址 1	IP1	255.255.255.255	1	10.100.100.11
IP 地址 2	IP2	255.255.255.255	1	11.100.100.11

6.3 动作信息及说明

保护运行中发生动作或告警时，自动开启液晶背光，动作信息（见表6-3）显示于LCD，同时上传到保护管理机或当地监控。如多项保护动作，动作信息将交替显示于LCD。操作报告不弹出显示，但可在“报告”菜单下查阅。装置面板有“复归”按钮，也可以用通信命令复归；保护动作后如不复归，信息将不停止显示，信息自动存入事件存贮区。运行中可在“报告”菜单下查阅所有动作信息，包括动作时间、动作值。动作信息，掉电保持，在“报告”菜单下，可清除所有事件信息。

表6-3 保护动作及告警信息

显示内容	动作信息	意义
I、II 过电压跳闸	跳闸信号，跳闸指示灯亮	过电压保护出口
I、II 低电压跳闸	跳闸信号，跳闸指示灯亮	低电压保护出口
I、II 接地电压跳闸	跳闸信号，跳闸指示灯亮	接地电压保护出口
TV 自动并列出口	合闸指示灯亮	TV 并列出口 1-4
TV 手动并列出口	合闸指示灯亮	TV 并列出口 1-4
TV 断线告警	告警信号	母线 TV 断线
定值故障	告警信号（保护退出）	定值或软压板整定出错
定值区号故障	告警信号（保护退出）	定值区号出错

开出回路故障	告警信号（保护退出）	装置继电器驱动回路故障
A/D 故障	告警信号（保护退出）	装置数据采集回路故障

6.4 出口配置说明

表 6-4 出口配置说明

保护名称	保护出口代码
I 母过电压跳闸	0x00000001
II 母过电压跳闸	0x00000002
I 母低电压跳闸	0x00000004
II 母低电压跳闸	0x00000008
I 母接地电压跳闸	0x00000010
II 母接地电压跳闸	0x00000020
TV 并列合闸	0x00000040
TV 手动并列	0x00000080
I 母 TV 断线	0x00000100
II 母 TV 断线	0x00000200
装置故障	0x80000000

6.5 人机界面操作说明

6.5.1 面板说明

本系列装置采用 128*64 点阵大屏幕液晶图形化显示，全中文显示，界面友好。装置面板包括按键、显示器和信号灯。

6.5.2 装置各键功能如下：

↑：命令菜单选择，显示换行或光标上移

↓：命令菜单选择，显示换行或光标下移

→：光标右移

←：光标左移

＋：数字增加选择

－：数字减小选择

取消：命令退出返回上级菜单或取消操作，正常运行时按此键显示时钟画面，再按一次返回显示模拟量值。

确认：菜单执行及数据确认按键

复归：复归告警及跳闸信号，是指将液晶上显示的告警信息、故障信息、跳闸信号及装置故障信息等从液晶上清除（但该类信息经过复归后仍然保存在“报告”菜单中），同时将“告警”、“跳闸”、“合闸”或者“备用”信息指示灯熄灭；如果此时的“告警”、“过流”、“零序”、“过负荷”等事件仍然没有得到处理，则新的信息重新出现。

6.5.3 面板上共有 6 个信号指示灯，说明如下：

运行：绿灯，装置正常运行时，每秒闪烁 5 次，如果闪烁不正常表示装置处于不正常运行状态。

跳闸：红灯，正常运行时熄灭，系统出现故障时点亮，保持到有复归命令发出，可通过面板出口配置设定。

合闸：红灯，正常运行时熄灭，装置动作于合闸时点亮，保持到有复归命令发出。可通过面板出口配置设

定。

告警：红灯，正常运行时熄灭，保护动作或装置发生故障时点亮，保持到有复归命令发出。

备用：红灯，正常运行时熄灭，装置预留。可通过面板出口配置设定。

6.5.4 显示菜单说明

以下为本系列装置人机界面操作说明，具体装置可能稍有不同，但显示及操作方式类似。主菜单采用树型目录结构，如图 6-1 所示：



图 6-1 主菜单目录结构图

6.5.5 装置上电后，显示装置型号及公司名称，5s 后退出，如图 6-2 所示：

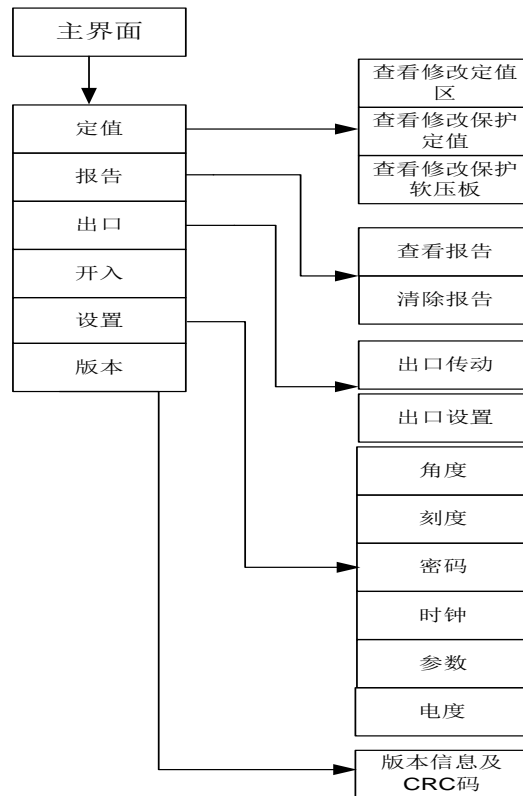

图 6-2 电压互感器监测装置

6.5.6 然后显示模拟量的采样值，如图 6-3 所示：



图 6-3 实时参数

按下“取消”键将显示当前时间，如图 6-4 所示：

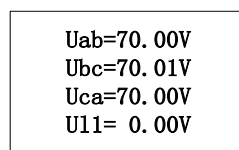
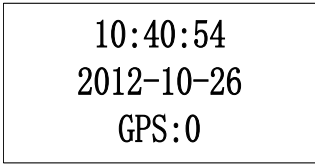

10:40:54
2012-10-26
GPS:0

图 6-4 实时时间

6.5.7 按下“确认”键，将进入装置主菜单，如图 6-5 所示：

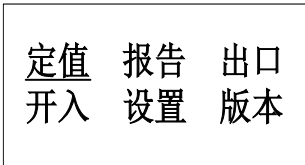

定值 报告 出口
开入 设置 版本

图 6-5 主菜单

此时按“↑”、“↓”、“→”、“←”键移动光标选择要进入的菜单，按“确定”键进入相应菜单，菜单下还有子菜单，进入某些子菜单需要输入密码，出厂设定为“000”。

6.5.8 按“确定”键进入“定值”菜单后，显示如图 6-6 所示，为防止非法操作，进入任何一个子菜单时均要求输入密码，出厂时密码为“000”。

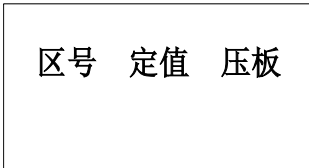

区号 定值 压板

图 6-6 定值子菜单

区号：当光标在区号下时，按“确定”键进入“区号”菜单后，按“+”“-”键切换当前运行定值区，然后按“确认”键切换到相应的定值区。

定值：查看及修改定值。选择“定值”，装置提示密码“000”按“确认”键，装置提示“请输入定值区号”，用“+”“-”键改变定值区号（本装置可存储 8 套定值，对应的定值区号为 0~7）按“确认”键开始显示并进入定值可整定状态。用“↑”、“↓”键，即可查看或选择相关保护的定值，按“+”“-”键可修改相应保护的定值，定值整定后请按“确认”键确认。装置提示请“输入定值区号”直接按“确认”键即可，装置会提示“定值已修改固化”，此时已成功修改装置定值。定值整定时如按“取消”键，则装置会提示“定值未修改”，装置定值仍为修改前的定值。

压板：投退某个保护的软压板，按“确认”键进入压板菜单，按“↑”、“↓”选择保护然后“→”、“←”进行保护压板的投退，按“确认”键固化压板，装置会提示“压板固化成功”。

6.5.9 进入“报告”菜单后，显示如图 6-7 所示：

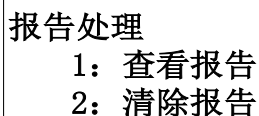

报告处理
1: 查看报告
2: 清除报告

图 6-7 报告子菜单

查看报告：可查看历史报告，报告按发生时间顺序排列，第 1 个报告为最新时间内产生的报告，进入后装置会提示当前共有多少个报告，用户选择好报告序号后按“确认”键，即可查看该报告，如图 6-8 所示：



图 6-8 报告页 1

动作报告显示共分二屏：第一屏显示动作时间和动作类型，第二屏显示动作值。按“↓”键翻下页，“取消”键翻上页。如图 6-9 所示：



图 6-9 报告页 2

清除报告：清除 FLASH 区保存的历史报告，为防止非法操作，进行该操作前，须先输入密码。

6.5.10 进入“出口”后，显示如图 6-10 所示：

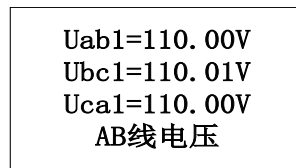

图 6-10 出口子菜单

注意：此菜单为装置调试时用，装置正常运行时，用户不要操作此菜单

a. 出口传动：用于试验装置的继电器输出回路。试验时，按“+”、“-”键选择某路开出通道，按“确认”键执行，如图 6-11 所示：

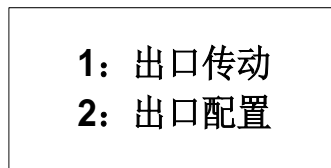

图 6-11 出口传动

b. 出口配置：用于装置出口的配置。出口在出厂时已经设置完毕，由于此处关系到装置是否正确出口，现场请谨慎修改。出口子菜单选中“出口设置”后，首先提醒是否选择为默认值，选“是”则所有出口设置为标准配置，选“否”为需要改动装置出口。装置标准配置共有 14 个出口，分别为出口继电器 CK1—CK8、信号继电器 CK9—CK11 和面板信号指示灯 XH1—XH3。

出口设置界面中显示的每个出口对应一个 8 位的 16 进制数，8 位的 16 进制数可转化为一个 32 位的二进制数，此 32 位二进制数的每一位代表一个保护，例如：

表 6-5 保护出口代码

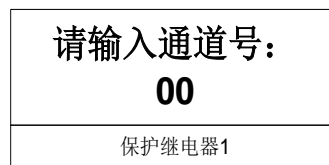
保护名称	保护出口代码
------	--------

I 母过电压跳闸	0x00000001
II 母过电压跳闸	0x00000002
I 母低电压跳闸	0x00000004
II 母低电压跳闸	0x00000008
I 母接地电压跳闸	0x00000010

以上保护如果需要跳闸继电器动作，可将出口配置的“保护继电器 1 配置—保护继电器 4、信号继电器 5 配置”按此设置如表 6-5 所示：

表 6-6 面板信号灯出口代码

保护名称	保护出口代码
I 母过电压跳闸	0x00000001
II 母过电压跳闸	0x00000002
I 母低电压跳闸	0x00000004
II 母低电压跳闸	0x00000008
I 母接地电压跳闸	0x00000010

以上保护如果需要面板指示灯动作，可将出口配置的“面板信号 1 配置—面板信号 4 配置”按此配置如表 6-6 所示。

如果某些保护需要驱动一个出口，则此出口应设置为这些保护的代码相加之和。举例说明出口的设置方法，如果 I 母过电压跳闸，I 母低电压跳闸，I 母接地电压跳闸需要驱动保护继电器 1，则保护继电器 1 出口需要整定为：

$$0x00000001+0x00000004+0x00000010=0x00000015$$

6.5.11 进入“开入”菜单后，会显示装置采集的开入量的状态，“1”表示开入接通，“0”表示开入未接通，如图 6-12 所示：

01-06:	000001
07-12:	000000
13-15:	000

图 6-12 开入状态

6.5.12 进入“设置”菜单后，会显示五个子菜单，如图 6-13 所示：

请选择设置：		
角度	刻度	密码
时钟	参数	电度

图 6-13 设置子菜单

角度：用户可以通过此菜单调整模拟量通道角度。

刻度：用户可以通过此菜单调整模拟量通道刻度。

密码：用户可以通过此菜单设定自己的操作密码，密码出厂设置为“000”。

时钟：用于设置时钟。修改后按“确认”键执行。与后台主站通信时，应由主站校对。

参数：用于设置装置通讯地址，SOE 复归方式及遥测上送周期。

电度：用于设置记录或者清除电度的脉冲数量。

6.5.13 进入“版本”菜单后，显示装置软件版本信息及 CRC 校验码。如图 6-14 所示：

第一行为装置型号简称和软件版本；

第二行 CRC S 为原始 CRC 码；C 为当前实际计算的 CRC 码；

第三行为 CPU1 程序 CRC 码；

第四行为 CPU2 程序 CRC 码；

第五行表示本软件于 ** 年 * 月 * 日完成；

第六行标志此装置为公司产品。

```

PMF710  V2.00
CRC:    S    C
CPU1:8888 8888
CPU2:6666 6666
Data:12-05-01
XCZN Elec. Co. Ltd
  
```

图 6-14 装置版本信息

7 投运说明及注意事项

- 检查装置的型号、版本号，各电量参数是否与订货一致。
- 检查装置各插件是否连接可靠，各电缆及背后端子是否连接固定可靠。
- 检查直流电源极性是否正确。
- 严格按定值单整定，未投入的保护项目应设为退出，确认无误。
- 确认定值区号无误。
- 确认各交流通道是否正常、网络通讯是否正常。
- 如果做过试验项目，在投运前请清除所有保护事件记录。

8 IEC60870-5-103 规约点表

8.1 保护动作故障信号

信号	报文类型	INF	FUN	公共地址	保护动作结果
I 母低电压	2、70	114	176	1	Uab1, Ubc1, Uca1
II 母低电压	2、70	115	176	1	Uab2, Ubc2, Uca2
I 母接地电压	2、70	116	176	1	UL1
II 母接地电压	2、70	117	176	1	UL2
I 母过电压	2、70	112	176	1	Uab1, Ubc1, Uca1
II 母过电压	2、70	113	176	1	Uab2, Ubc2, Uca2
TV 自动并列	2	111	176	1	
手动并列/解列	2	120	176	1	

8.2 告警信号

信号	报文类型	INF	FUN	公共地址
定值出错	ASDU_1	222	176	1
定值区号出错	ASDU_1	223	176	1
A/D 出错	ASDU_1	224	176	1
出口配置出错	ASDU_1	225	176	1
参数出错	ASDU_1	226	176	1
预告总信号	ASDU_1	228	176	1
事故总信号	ASDU_1	229	176	1
EEPROM 出错	ASDU_1	230	176	1
I 母 TV 断线	ASDU_1	118	176	1
II 母 TV 断线	ASDU_1	119	176	1

8.3 状态信号

信号	报文类型	INF	FUN	公共地址
I 母低电压	ASDU_1	189	176	1
II 母低电压	ASDU_1	190	176	1
I 母接地电压	ASDU_1	191	176	1
II 母接地电压	ASDU_1	192	176	1
I 母过电压	ASDU_1	187	176	1
II 母过电压	ASDU_1	188	176	1
I 母 TV 断线	ASDU_1	193	176	1
II 母 TV 断线	ASDU_1	194	176	1
TV 自动并列	ASDU_1	186	176	1
检修压板	ASDU_1	64	176	1
I 母 TV 合位	ASDU_41	149	1	2
II 母 TV 合位	ASDU_41	150	1	2
分段开关合位	ASDU_41	151	1	2
手动并列	ASDU_41	152	1	2
手动解列	ASDU_41	153	1	2
开入 6	ASDU_41	154	1	2
开入 7	ASDU_41	155	1	2
开入 8	ASDU_41	156	1	2
开入 9	ASDU_41	157	1	2
远方/就地	ASDU_41	158	1	2
开入 11	ASDU_41	159	1	2

8.4 控制

遥控对象	报文类型	INF	FUN	公共地址
I 母低电压	ASDU_20	53	176	1
II 母低电压	ASDU_20	54	176	1
I 母接地电压	ASDU_20	55	176	1
II 母接地电压	ASDU_20	56	176	1

I 母过电压	ASDU_20	51	176	1
II 母过电压	ASDU_20	52	176	1
I 母 TV 断线	ASDU_20	57	176	1
II 母 TV 断线	ASDU_20	58	176	1
TV 自动并列	ASDU_20	50	176	1
定值区切换	ASDU_20	100~107	176	1
遥控并列/解列	ASDU_64	48	1	2

8.5 遥测

遥测对象	报文类型	INF	FUN	公共地址
Uab1, Ubc1, Uca1, U11, Uab2, Ubc2, Uca2, U12, Ix1, Ix2, f	ASDU_9	148~158	1	1

8.6 电度

遥脉对象	报文类型	INF	FUN	公共地址
正向有功脉冲	ASDU_36	6	1	2
正向无功脉冲	ASDU_36	7	1	2

8.7 总召唤信息

ASDU_1 的 INF（注意：定值区变化在总召唤时不上送）；

ASDU_41 的 INF（注意：ASDU_41 的 INF 在总召唤时改成对应的 ASDU_40 上送）。

8.8 录波

装置记录保护跳闸前 2 周波，跳闸后 6 周波（每周波 24 点）的采样数据，保护跳闸后上送变电站自动化主站，或者由独立的故障分析软件，分析故障和装置的跳闸行为。工程师站录波通道信息地址设置：模拟量从 1 开始依次加 1；开关量从 17 开始依次加 1。

模拟量录波数据

录波模拟量	信 号	通道序号
1	Ua1	1
2	Ub1	2
3	Uc1	3
4	Ua2	4
5	Ub2	5
6	Uc2	6

开关量录波数据

录波开关量	信 号	通道序号
1	分段开关合位	17
2	节点切换出口	18
3	过电压出口	19

9 贮存及保修

9.1 贮存条件

产品应保存在环境温度为 $-25^{\circ}\text{C}\sim+70^{\circ}\text{C}$ ，相对湿度不大于 80%，周围空气中不含有酸性、碱性或其它腐蚀性、爆炸性气体的防雨、防雪的室内。

9.2 保修时间

在用户完全遵守说明书规定的运输、安装贮存和使用的条件下，产品出厂之日起一年内如发生产品损坏，制造厂负责更新或修理。

10 供应成套性

10.1 随同产品一起供应的文件

- a. 产品合格证或合格证明书一份；
- b. 附有原理接线图的使用说明书一份；
- c. 装箱单一份。

10.2 随同产品一起供应的附件

按产品结构规定的数量供应安装附件。

11 订货须知

订货时应指明

- a. 产品型号、名称、订货数量；
- b. 交流电流、电压及频率额定值；
- c. 电源电压额定值；
- d. 通信接口为双 RS-485 或双以太网；
- e. 双 RS-485 采用通信规约 IEC60870-5-103，双以太网采用 TCP103 和 IEC60870-5-104；
- f. 特殊的功能要求及备品备件；
- g. 供货地址及时间。

12 附图

CPU插件 (1X)













101	I母TV合位
102	II母TV合位
103	分段开关合位
104	手动并列
105	手动解列
106	开入6
107	开入7
108	开入8
109	开入9
110	远方/就地
111	开入11
112	检修压板
113	开入GND
114	空

所有开入为DC24V

115	GPS
116	有功脉冲
117	无功脉冲
118	脉冲GND
119	232-TXD
120	232-RXD
121	232-RTS
122	232-GND
123	空
124	空
125	485-A1
126	485-B1
127	485-A2
128	485-B2

出口插件 (2X)

201	出口10
202	
203	出口11
204	
205	出口12
206	
207	出口13
208	
209	出口14
210	
211	空
212	
213	空
214	

215		出口
216		15
217		出口
218		16
219		出口
220		17
221		出口
222		18
223		出口
224		18
225		
226		
227		
228		

信号插件 (3X)

301	切换节点1
302	
303	切换节点2
304	
305	切换节点3
306	
307	切换节点4
308	
309	过电压出口
310	
311	低电压出口
312	
313	接地电压出口
314	

315	出口8
316	
317	信号母线
318	跳闸信号
319	合闸信号
320	告警信号
321	失电告警
322	
323	空
324	24V+
325	24V-
326	装置电源+
327	装置电源-
328	屏蔽地

交流插件 (4X)

401	402
UA1	
403	404
UB1	
405	406
UC1	UN1
407	408
UL1	ULN1
409	410
UA2	
411	412
UB2	
413	414
UC2	UN2
415	416
UL2	ULN2
417	418
Ix1	Ix1'
419	420
Ix2	Ix2'
421	422
423	424

PMF710J-2RS485 背部端子图

CPU插件 (1X)

101	I母TV合位
102	II母TV合位
103	分段开关合位
104	手动并列
105	手动解列
106	开入6
107	开入7
108	开入8
109	开入9
110	远方/就地
111	开入11
112	检修压板
113	开入GND
114	空

出口插件 (2X)

201	出口10
202	出口10
203	出口11
204	出口11
205	出口12
206	出口12
207	出口13
208	出口13
209	出口14
210	出口14
211	空
212	空
213	空
214	空

信号插件 (3X)













301	切换节点1
302	切换节点1
303	切换节点2
304	切换节点2
305	切换节点3
306	切换节点3
307	切换节点4
308	切换节点4
309	过电压出
310	口
311	低电压出
312	口
313	接地电压
314	出口

交流插件 (4X)

401	402
UA1	
403	404
UB1	
405	406
UC1	UN1
407	408
UL1	ULN1
409	410
UA2	
411	412
UB2	
413	414
UC2	UN2
415	416
UL2	ULN2
417	418
Ix1	Ix1'
419	420
Ix2	Ix2'
421	422
423	424

所有开入为DC24V

115	GPS
116	有功脉冲
117	无功脉冲
118	脉冲GND
119	232-TXD
120	232-RXD
121	232-RTS
122	232-GND

215		出口
216		出口
217		15
218		出口
219		出口
220		16
221		出口
222		出口
223		17
224		出口
225		出口
226		18
227		
228		

315	出口8
316	出口8
317	信号母线
318	跳闸信号
319	合闸信号
320	告警信号
321	失电告警
322	失电告警
323	空
324	24V+
325	24V-
326	装置电源+
327	装置电源-
328	屏蔽地

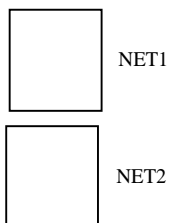

PMF710J-2NET 背部端子图

注：出口 1 默认配置为切换节点 1；出口 2 默认配置为切换节点 2；
出口 3 默认配置为切换节点 3；出口 4 默认配置为切换节点 4；
出口 5 默认配置为过电压出口；出口 6 默认配置为低电压出口；
出口 7 默认配置为接地电压出口。

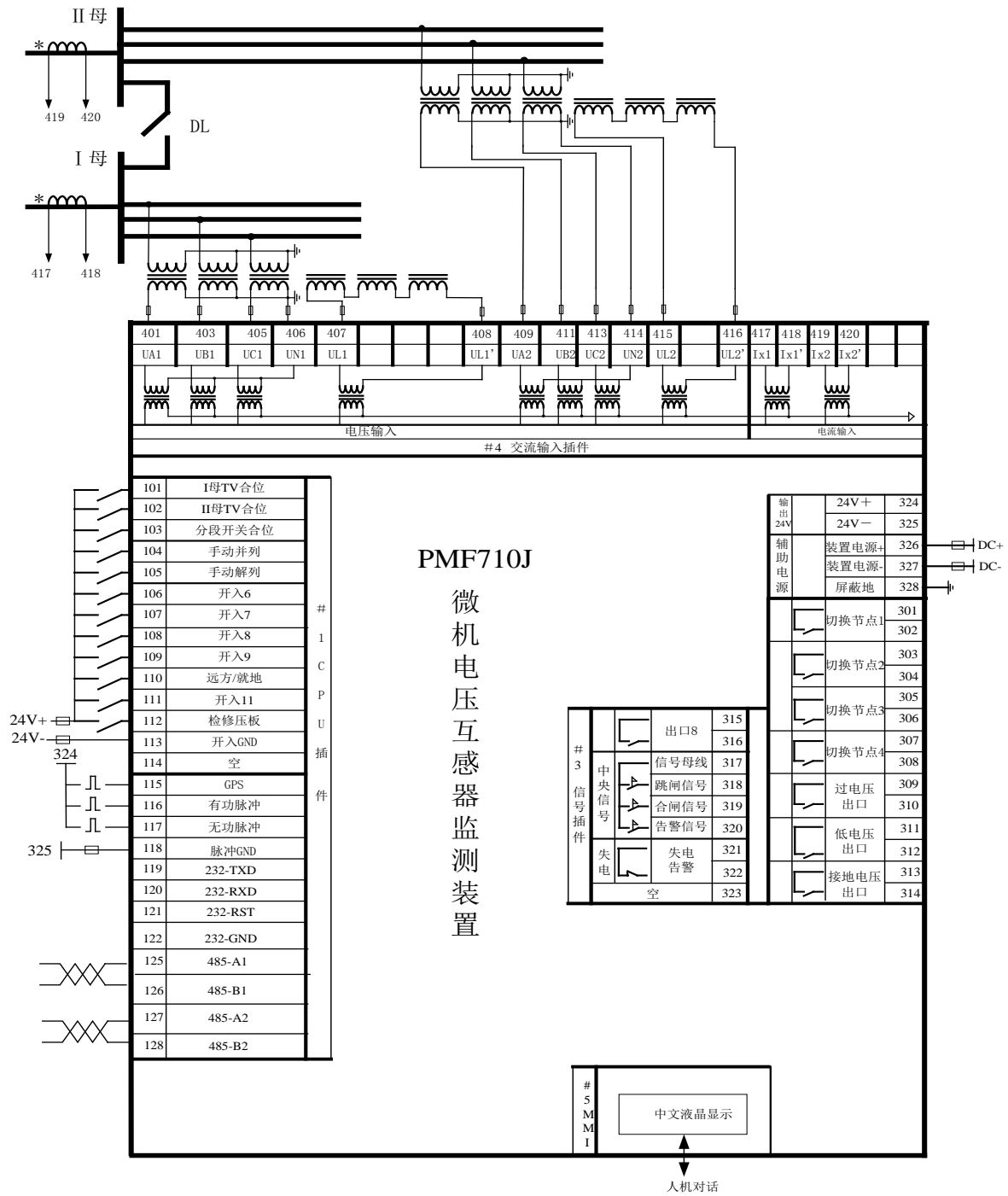

PMF710J-2RS485 接线示意图

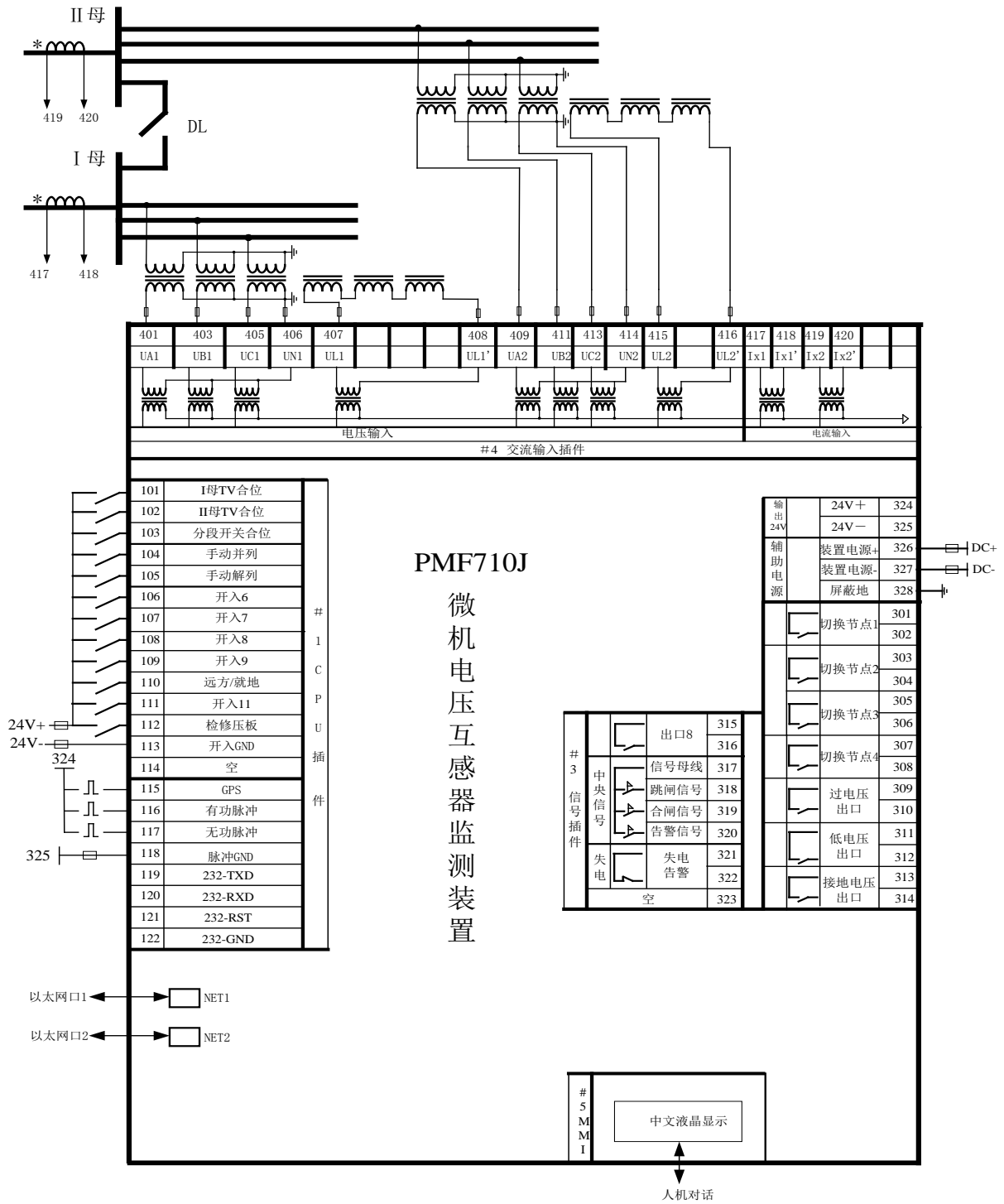

PMF710J-2NET 接线示意图



许昌智能继电器股份有限公司

地址：河南省许昌市中原电气谷-许昌智能科技大厦

邮编：461000

订货咨询：0374-3211522

订货传真：0374-3212359

服务热线：400-0374-655

E-mail: znsc@xjpmf.com

网址: www.xjpmf.com